

AnyTone[®]

力源通訊器材有限公司
www.anytone.com.tw

AnyTone®

D



AT-398UV

雙守雙顯 雙頻多段

FC CE !

RoHS
COMPLIANT



認證

使用說明

鳴謝惠購

AnyTone® 對講機將為您提供可靠，清晰，高效的通信服務。這款對講機采用創新的DSP數字信號處理技術，高度集成化，具有多種專業功能及極佳的穩定性、可靠性。

本產品外觀時尚新穎、綫條流暢、堅固耐用。具有多個收發通道，主信道和副信道可同時接收信號；并具備UU、VV及UV等多種待機模式可實現跨段中繼功能，跳頻功能，可編程側鍵實現雙PTT功能并具備51組固定CTCSS編解碼及一組自定義CTCSS編解碼、1024組DCS編解碼、5TONE/2TONE/MSK、DTMF編解碼功能、可接收FM/AM/SW/LW頻段等功能。是一款為無線電發燒友精心打造的多頻段、多功能的高性能對講機。

注意：編程對講機時，先讀出對講機出廠原始數據，更改頻率及信令等值後重新寫入，否則容易出現因機型頻段等不同引起的錯誤。

本手冊適用機型：

AT-398UV 調頻對講機

AT398UV(D)調頻對講機適用軟件：QPS398UV

用戶安全信息

AnyTone® 對講機是具有優良設計和先進技術的產品。下列建議將幫助您履行保修條款中的義務，了解和認識使用對講機的安全性。

1. 請將對講機及所有部件和配件放在小孩子接觸不到的地方。
2. 未經許可，請不要試圖拆開、改造對講機，非專業人員對對講機的處理可能會造成損壞。
3. 請使用本公司配套的電池及充電器，以免損壞對講機。
4. 請使用本公司配套的天線，以免縮短通訊距離。
5. 請不要將對講機長時間暴露于陽光下，或放在過熱的地方。
6. 請不要將對講機放在有灰塵或潮濕的地方。
7. 請不要用烈性化學制品，清洗劑清洗對講機。
8. 未安裝天線，請不要發射。
9. 推薦的對講機使用率為發射1分鐘，接收4分鐘。長時間發射或在高功率模式下連續使用將造成本機背面發熱。放置本機時，不得使後部接觸塑料物體的表面。
10. 如果發現從對講機發出異常氣味或者煙霧，應立即關斷對講機的電源，並且取出對講機電池，然後與當地的 **AnyTone**® 經銷商聯系。

告知：

上述所有建議都同等適用於您的 **AnyTone**® 對講機各種配件。如果它們不能正常工作，請及時與 **AnyTone**® 經銷商聯系。如果使用并非由 **AnyTone**® 公司生產銷售的配件本公司不保證對講機的安全性和操作性。

產品檢查	01
隨機附件.....	01
標準配件/可選配件	02
標準配件.....	02
可選配件.....	02
模式選擇(選擇業餘機模式或專業機模式使用)	03
電池信息	04
充電操作.....	04
適用電池充電器類型.....	04
電池充電注意事項.....	04
充電方法.....	05
正常充電提示.....	06
電池貯存方法.....	07
附件安裝	08
安裝/卸下電池.....	08
安裝/卸下天線.....	09
安裝/卸下皮帶夾.....	09
安裝外置耳機/麥克風(選購件).....	10
熟悉本機	11
LCD顯示屏.....	11
基本功能設置	14
開啓/關閉對講機.....	14
音量調整.....	14
主副信道操作切換.....	15
工作模式切換.....	15
信道選擇.....	15

○ 目錄

調整頻率.....	15
鍵盤輸入頻率.....	16
鍵盤輸入信道.....	16
取消靜噪/瞬時取消靜噪.....	16
進行接收.....	17
進行呼叫.....	17
緊急報警功能.....	17
PF1鍵功能簡介.....	17
PF2鍵功能簡介.....	18
手動記憶頻道.....	18
刪除信道.....	19
編程掃描.....	19
快捷功能設置.....	20
開啓/關閉收音機.....	20
收音機頻率掃描.....	20
添加/取消可選信令解碼功能.....	20
CTCSS/DCS掃描.....	21
差頻方向設置.....	21
頻率或信道掃描.....	22
信道掃描跳過.....	23
倒頻功能.....	23
高低功率切換.....	24
脫網功能.....	24
DTMF編碼發送及查詢.....	24
鍵盤鎖定.....	25
單頻段切換.....	25

跨段中繼功能	26
MSK信息發送	26
功能菜單設置	27
CTCSS編碼設置	27
CTCSS解碼設置	28
CTCSS解碼同步設置	28
2TONE編碼列表選擇	29
5TONE編碼列表選擇	29
2TONE解碼列表選擇	29
MSK編碼列表選擇	30
可選信令設置	30
靜噪模式設置	31
步進頻率設置	31
寬窄帶設置	32
倒頻功能	32
脫網功能	32
差頻頻率設置	33
信道名稱編輯	33
繁忙信道鎖定設置	34
禁止發射功能設置	34
PF1功能設置	35
頻段限制	35
副機顯示設置	36
按鍵提示音設置	36
超時定時器設置	37
聲控設置	37

○ 目錄

聲控延時設置	38
自動關機時間設置	38
DTMF發送時間	39
靜噪等級設置	39
掃描暫時停留時間設置	40
功能鍵圖標停留時間設置	40
背光燈模式設置	41
背光顏色設置	42
自身ID查詢	42
導頻頻率選擇	42
省電功能設置	43
收音機功能	43
副機音量設置	44
MUTE設置	44
高級功能操作	45
顯示模式設置	45
恢復出廠設置	45
有綫復制	46
記憶分組設置	45
記憶分組模式	45
記憶分組切換	46
退出記憶分組模式	46
記憶分組連接	46
啓動寫頻軟件(本說明以WINDOWS XP系統爲範本)	50
主要技術指標	51
常見故障現象和排除方法	52

附表一.....	53
模擬亞音頻(CTCSS)頻率表.....	53
附表二.....	54
1024組數字亞音頻(DCS)頻率表.....	54

◦ 產品檢查

請小心從包裝箱中取出對講機。我們建議您在廢棄包裝材料之前確認一下箱內是否有下表列出的物品。若有任何物品在搬運中丟失或損壞，請立即與經銷商聯系。

(((隨機附件

物件	編號	數量
天綫	QA09UV1	1
電池	QB-35L	1
充電座	QBC-35L	1
電源適配器	QPS-01	1
皮帶夾	BC07	1
使用說明書		1

○ 標準配件/可選配件

AnyTone

我們祇做好的對講機!

☞ 標準配件



天綫*1
QA09UV1
155/435MHz



Li-ion電池
QB-35L



充電座
QBC-35L



電源適配器
(12V/500mA)
QPS-01



皮帶夾
BC07



說明書

*1注:天綫頻段請參考天綫底部標籤注明的頻段。

☞ 可選配件



USB寫頻綫
PC03

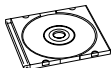

寫頻軟件
QPS398UV



耳機綫
HS03

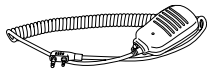

手持麥克風
QHM22



車載充電電池盒 CPS02

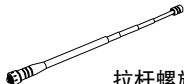

拉杆螺旋天綫
QA10UV



車充綫 CPL03



有綫復制綫 CP04

○ 模式選擇(選擇業餘機模式或專業機模式使用)

本機是一款雙頻、雙待、雙顯並滿足多種功能需求的高性能業餘對講機，另可跟據用戶實際使用需求設定為專業機工作模式。本機具有三級功能菜單，可分別設置所需功能，極大地方便用戶的使用和操作。

1. 模式設定：

A. **寫頻軟件設置：**通過設置本產品寫頻軟件內的“整機功能設定”選項下的“顯示模式”可選擇想要的顯示模式，當顯示模式設置為信道模式時，本產品可作為專業機模式使用，其它兩種模式則可作為業餘機使用。

B. 手動設置請參照第45頁的顯示模式設置。

2. **業餘機模式：**將本產品的顯示類型設置為“CH”以外的其它類型時為業餘機模式。在此模式下按  鍵可進行記憶信道及頻率模式(VFO)之間的切換。

3. **頻率+信道號模式：**將本產品的顯示類型設置為“FREQ”，即進入頻率+信道號模式。此模式下信道功能（第1~25號菜單為信道功能）設置及快捷功能設置可讓用戶臨時使用，斷電或改變信道，臨時設定將自動清除。(如圖一)

4. **信道名模式：**將本產品的顯示類型設置為“NAME”，即進入信道名模式。如果當前信道有編輯其對應的個性化名稱時，屏幕將顯示其對應的名稱，否則顯示頻率+信道號。此模式的操作與頻率+信道號模式的操作一致。(如圖二)

A. **頻率模式(VFO)：**此模式下，快捷功能操作及信道功能設置，都可更改為最新設定值并保存到下次更改，斷電或改變VFO頻率最新設定值不變。(如圖三)

5. **專業機模式：**將本產品的顯示類型設置為“CH”，即進入專業機模式。在此模式下除掃描功能、DTMF編碼選擇或編輯及鍵盤鎖定功能外其它快捷功能及信道功能必須通過寫頻軟件設置(如圖四)。

注：此功能祇開放給經銷商設定。

6. 任何模式下，整機功能設置都可以進行更改并保存。

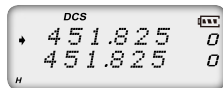

(圖一)



(圖二)

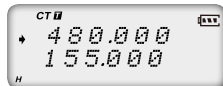

(圖三)



(圖四)

(((充電操作

電池在出廠時未充電，請在使用前進行充電。在購買或者長期存放（兩個月以上）後第一次對電池充電，不能使電池組達到它的通常使用容量。在經過反復兩、三次完全充電和放電的周期後才能達到最佳性能。如果在完全正確的充電後使用時間也不增加時，說明電池的壽命已到，請更換新電池。

(((適用電池充電器類型

請使用我司指定充電器對電池進行充電：使用非我司指定的充電器進行充電，電池可能發生爆炸危險，導致人體傷害。裝上電池後，如果對講機紅燈閃爍并提示更換電池時，請進行充電。

(((電池充電注意事項

請勿短路電池端子或將電池丟入火中。切勿擅自拆卸電池及充電器的外殼，任何未經本公司許可而改變引發的問題本公司不承擔責任。

進行充電的環境溫度應在5~40℃之間，在此範圍之外充電，可能會影響電池的正確充電，電池將得不到完全充電。

在充電時，請將對講機電源關閉，否則將會妨礙電池的正確充電。

整個充電過程中，盡量不要插拔電源和電池，以免干擾充電程序。

如果電池已完全充電，請勿拔下電池再次插上進行充電，否則電池的壽命將會縮短或受損。

當電池或對講機有潮濕現象時，請不要馬上充電。須先用布擦干再進行充電，以避免產生危險。

○ 電池信息

警告

首飾、鑰匙或首飾鏈等導電金屬接觸電池端子，可能導致物品壞或傷及人體，電池端子短路將會大量發熱。在攜帶或使用電池時，請將電池放入絕緣容器中，切勿將對講機放入金屬容器中。

充電方法



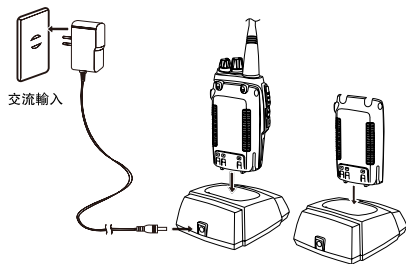

1. 將電源適配器插在交流電源輸出插座上，在將電源適配器的DC插頭插入位于充電座背面上的DC插孔，指示燈顯示橙色(一秒)熄滅綠燈亮，此時充電器處於待充電狀態。
2. 將電池或對講機插入充電座上，確認電池與充電端子接觸好，指示燈變為紅燈并閃爍，此時處於預充電狀態。
3. 預充電5分鐘左右，紅燈停止閃爍，此時開始充電。
4. 充電約為5.5小時左右，當指示燈變為綠色時，充電完成。此時可取走電池或裝有電池的對講機。



注意

當對講機在開機狀態下插入充電座上充電時，對講機充電完成後充電指示燈無法變為綠色顯示充飽（充電指示一直顯示紅燈），祇有把對講機電源關閉才能正常指示（出現此現象是因為對講機在開機狀態下在耗電，充電座無法檢測到電池充飽電壓，所以充電座對電池一直進行恒壓充電導致無法指示電池已充飽）。

5. 充電流程:

狀態	指示燈顏色
待充(上電自檢橙色1秒)	 綠燈亮
預充電(預充階段)	 紅燈閃爍5分鐘左右
開始充電(恒流充電階段)	 紅燈亮5.5小時
充電完畢(恒壓充電階段)	 綠燈亮

6. 指示燈顯示情況說明:

狀態	上電自檢	守候(無電池)	預充電	正常充電	電池充滿	錯誤
LED	橙色(1秒)	綠色	紅燈閃爍5分鐘	紅色	綠色	紅燈長期閃爍

注：錯誤指電池發熱、電池短路或座充短路。

(((正常充電提示

1. 自檢: 充電器通電時，橙色指示燈亮起1秒後熄滅進入待充狀態，表示充電器通過自檢，可以對電池進行正常充電，如果指示燈橙色或紅色不停閃爍，表示充電器無法通過自檢，無法對電池進行充電。
2. 涓流預充: 當電池插入充電器，紅色指示燈閃爍，表示電池剩餘電壓低，充電器正在對電池進行涓流充電(此時為預充電狀態)，當電池達到一定的電量，充電器自動轉入正常充電；如果充電器的紅色指示燈停止閃爍，表明電池剩餘電壓符合充電電壓，充電器直接進入正常充電。

○ 電池信息

提示

涓流充電(預充電狀態)時間不能超過30分鐘，如果涓流充電(預充電狀態)30分鐘後，指示燈還是紅色閃爍，表明充電器不能對電池進行充電，請檢查電池或充電器是否損壞。

(((電池貯存方法

1. 電池若貯存時，要保持在50%以上放電狀態。
2. 電池應保存在陰涼、乾燥環境中。
3. 須遠離熱源及陽光直射的地方。

警告

- 請勿短路電池端子。
- 請勿試圖將電池的外殼取下。
- 請勿在危險環境中安裝電池，火花將引起爆炸。
- 請勿將電池放在高溫環境或丟入火中，以免引起爆炸。

《《安裝/卸下電池

■ 安裝電池

1. 將電池頂部兩側的兩個扣槽對準對講機背面頂部兩個相應的插槽，然後推入。
2. 壓住電池底部，對講機底部的卡扣將自行釋放，當聽到“咔”的一聲即可扣住電池。

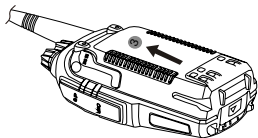

■ 卸下電池

按“▼”標記方向推動電池鎖扣,即可卸下電池。

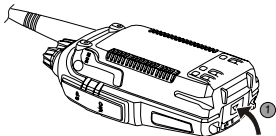

○ 附件安裝

(((安裝/卸下天綫

■ 安裝天綫：

捏住天綫底部，將對講機的天綫連接口對準天綫的連接器并沿順時針方向旋轉天綫，直到旋緊爲止。

■ 卸下天綫：

逆時針方向旋轉，直到天綫的連接器脫離對講機的天綫連接口，即可卸下天綫。

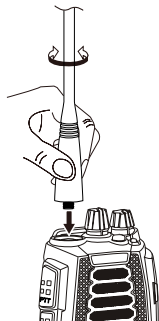

(((安裝/卸下皮帶夾

■ 安裝皮帶夾：

將皮帶夾放到對講機後殼上，并用螺絲刀沿順時針方向擰緊螺絲。

■ 卸下皮帶夾：

用螺絲刀逆時針旋出螺絲，即可卸下皮帶夾。

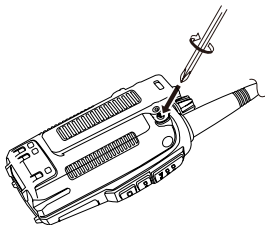

○ 附件安裝

AnyTone

我們祇做好的對講機!

(((安裝外置耳機/麥克風(選購件)

揭開(不用取下) MIC-SP插孔的蓋子, 將選購的HS03
耳機/麥克風插入MIC-SP插孔。

**注: 使用外置耳機/麥克風時, 將會影響對講機的防水
性。**

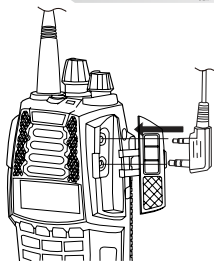

○ 熟悉本機

《 LCD 顯示屏

在顯示屏上，您可以看到表示被選擇功能的各種圖標，有時您可能想不起對講機所設置的功能，在這時，您就會發現下表極為實用。

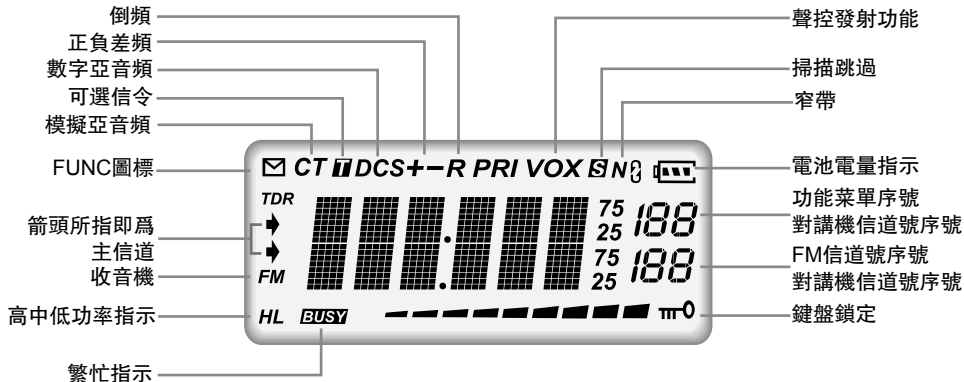

注:

電池電能指示器(滿)

電量已耗盡，請及時更換電池或充電

電池剩餘的電能

實時顯示接收信號強弱/功率大小指示

○ 熟悉本機

AnyTone

我們祇做好的對講機!

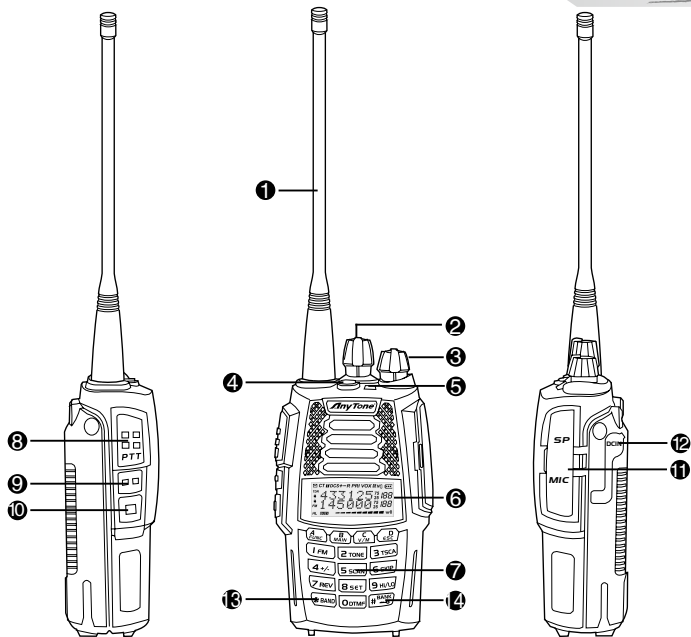

○ 熟悉本機

① 天綫

② 波段開關

③ POWER/VOLUME (電源/音量) 開關

順時針方向旋轉打開對講機電源；逆時針旋轉直到聽見“咔”的一聲即對講機電源關閉。
開啓對講機電源後，順時針旋轉增大音量反之減小。

④ 緊急報警按鍵: 待機狀態下，長按此鍵3秒啓動報警功能，重啓電源後退出報警狀態。

⑤ 指示燈

⑥ 液晶顯示屏

顯示當前頻率/信道及各種功能操作。

⑦ 數字鍵: 通過該鍵盤可輸入想要的頻率/信道或各種功能操作。

⑧ PTT鍵: 呼叫時按住此鍵，并對着麥克風講話；接收時鬆開此鍵。

⑨ PF1鍵

⑩ PF2鍵

⑪ 外置麥克風/揚聲器插孔、讀寫頻接口

⑫ 車載充電接口: 通過此接口充電時，必須使用我司提供的車載充電器(車充綫 CPL03)，對電池進行充電，否則將損壞電池。

⑬ 單頻段切換

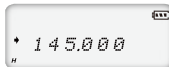
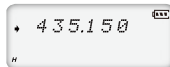

⑭ 记忆信道分组



⑮ 按FUNC鍵+PF2鍵,螢幕立即顯示為選單3的畫面，可快速調整tone。



○ 基本功能設置

AnyTone

我們祇做好的對講機!

《開啓/關閉對講機



當對講機處於關機狀態下，順時針旋轉【**POWER(電源)/VOLUME(音量)**】開關，當對講機發出提示音，屏幕顯示當前信道時，表示對講機已開啓。



當對講機處於開機狀態時，逆時針旋轉【**POWER(電源)/VOLUME(音量)**】開關，直到【**POWER(電源)/VOLUME(音量)**】開關發出“咔嗒”聲，表示對講機電源已關閉。

《音量調整



當對講機處於開機狀態時，旋轉【**POWER(電源)/VOLUME(音量)**】開關，即可調整音量大小。順時針旋轉，增大音量；逆時針旋轉，減小音量。您可以按住編程為“瞬時取消靜噪”的按鍵監聽當前音量。

提示

您可以按住編程為“瞬時取消靜噪”的按鍵監聽背景聲，同時旋轉【**POWER(電源)/VOLUME(音量)**】開關調整音量。當對講機處於通信狀態是，可以更準確的調整所需音量。

◦ 基本功能設置

◁ 主副信道操作切換

待機狀態下，按  鍵即可在主副信道之間切換。屏幕顯示箭頭圖標所指的信道即為當前可操作信道。

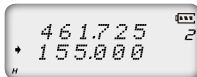

◁ 工作模式切換

待機狀態下，按  鍵即可將主信道設為信道模式或頻率模式（VFO）。

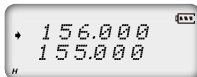

◁ 信道選擇

對講機主/副信道處于信道模式時或收音機信道模式下，旋轉波段開關即可選擇想要的信道。順時針旋轉波段開關為調到下一信道，逆時針旋轉波段開關為調到上一信道。

注：在對講機模式下，箭頭所指的信道為主信道。

提示

如果兩個信道之間存在空信道。在調整信道時將會跳過空信道直接進入下一信道。

◁ 調整頻率

對講機處于主/副信道頻率模式（VFO）時或收音機處于頻率模式時，旋轉波段開關即可將當前頻率調整為想要的頻率，順時針旋轉為增加頻率，按逆時針旋轉為減少頻率，每旋轉一擋增加/減少一次步進值。

注：本產品的有2.5K、5K、6.25K、10K、12.5K、20K、25K、30K及50K九種步進頻率可供選擇，FM的步進頻率為50K，AM/SW/LW的步進頻率為10K。

⦿ 鍵盤輸入頻率

對講機頻率模式或收音機頻率模式下，可直接通過鍵盤輸入想要的頻率。

1. 如果您的對講機處於信道模式時，按  鍵切換到頻率模式 (VFO)；

注：當機器處於信道模式時，頻率顯示的右側將會顯示其信道號。

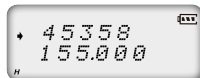

2. 通過鍵盤輸入想要的頻率；

注：對講機或收音機的頻率輸入與步進和頻率範圍有關，所輸入的頻率超出範圍或與步進頻率不符合，則輸入無效。收音機模式下，鍵盤輸入FM頻率的步進為100K，AM/SW/LW頻段輸入的步進頻率為10K。

⦿ 鍵盤輸入信道

在對講機或收音機信道模式下通過鍵盤輸入三個數字 (001~199)，即可切換到想要的信道，如果所輸入的為對講機未編輯的信道時，對講機將發出錯誤提示音并返回當前信道。如輸入001時為第1信道，輸入030時為第30信道，輸入125時為第125信道。

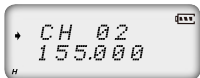

⦿ 取消靜噪/瞬時取消靜噪

通過寫頻軟件可將【PF2】鍵設置為取消靜噪或瞬時取消靜噪。

1. 取消靜噪：按一下【PF2】鍵，靜噪電路不靜音，可聽見背景噪聲，再按一下【PF2】鍵，靜噪電路靜音。
2. 瞬時取消靜噪：按住【PF2】鍵，靜噪電路不靜音，可聽見背景噪聲，鬆開【PF2】鍵，靜噪電路靜音。

○ 基本功能設置

⦿ 進行接收

當您的對講機被呼叫時，綠色LED指示燈將會點亮，接收到信號的信道前方的箭頭圖標會跟着閃爍，此時您可以聽到發射方的呼叫。

注：如果您的對講機設置了較高的靜噪電平，可能無法接收到該呼叫。如果當前信道編程了解碼信令，則祇能聽到具有相同信令的對講機的呼叫，其它呼叫將無法聽到。

⦿ 進行呼叫

根據對側鍵【PF2】的不同設定，按住【PF2】鍵監聽片刻，確定箭頭圖標所指的信道不處於繁忙狀態後，按住PTT鍵，對着麥克風講話。

請保持麥克風與嘴部大約2.5~5CM的距離，用平常的音調講話，使接收電臺獲得最佳音質。

注：按住PTT鍵時，紅色LED指示燈點亮時表示正在發射，鬆開PTT鍵進行接收。

⦿ 緊急報警功能

在待機狀態下，按住報警健，直到屏幕顯示“ALARM”即啓動報警功能。本產品具備4種報警模式，通過寫頻軟件可編程想要的報警模式。重啓電源後退出報警狀態。

⦿ PF1 鍵功能簡介

1.VOLT：電池電量查詢。待機狀態下，按一下【PF1】鍵，屏幕顯示當前電池電壓，再按一下此鍵退出電池電量顯示。

2.CALL：呼叫。發送信道預存的DTMF/5TONE/2TONE/MSK信令。

3.FHSS: 跳頻功能。按一下【PF1】鍵，開啓跳頻功能，屏幕顯示“FHSS”對講機將以設定的跳頻頻率範圍內進行跳變通信。

注：接收機與發射機設置的跳頻頻率需相同，且需設定MSK解碼信令。

4.發送導頻功能：按住PTT鍵再按【PF1】鍵對講機將發送選中的導頻。

注：參考第46號功能菜單TBST設置導頻頻率（P43頁）。

(((PF2鍵功能簡介

1.取消靜噪：按一下【PF2】鍵，靜噪電路不靜音，可聽見背景噪聲，再按一下【PF2】鍵，靜噪電路靜音。





2.瞬時取消靜噪：按住【PF2】鍵，靜噪電路不靜音，可聽見背景噪聲，鬆開【PF2】鍵，靜噪電路靜音。

3.發送DTMF/2TONE/5TONE/MSK信令：按住【PTT】鍵再按【PF2】鍵，即可發送當前選中的DTMF/2TONE/5TONE/MSK信令。

注：當前信道無可選信令時，此操作可發送DTMF信令。

4.按住【PF2】鍵開機，并持續按住【PF2】鍵直到對講機發出“嘟”的一聲，即進入高級功能設置。

(((手動記憶頻道

操作  鍵確定本機位於“VFO”模式之下，設定好需要的頻率跟TONE後按一下  鍵後再按  鍵一下，此時最右邊出現數字閃爍，轉動頻率旋鈕至欲設定的頻道號碼之後。再按一下  鍵後，再長按  鍵至“嗶嗶”兩聲，即完成設定。

（此時若是原本頻道數並未記憶過，那螢幕會出現空白，只會保留欲設定的頻道號碼。）

○ 基本功能設置

📶 刪除信道

1. 待機狀態下，按 **[A FUNC]** 鍵，屏幕左上角顯示“✉”圖標，再按 **[C V/M]** 鍵對講機切換到信道模式，信道號閃爍。
2. 旋轉波段開關選擇想要刪除的信道編號。
3. 按 **[A FUNC]** 鍵，屏幕左上角顯示“✉”圖標，再按住 **[B MAIN]** 鍵直到對講機發出“嘟嘟”聲並將當前信道的頻率清空，即當前信道已被刪除。

注：此操作同樣適用收音機的信道刪除操作。

📶 編程掃描

設置本產品的L1信道、U1信道、L2信道、U2信道四個信道的頻率可實現VFO頻率邊界限制。L1及L2為起始頻率，U1及U2為結束頻率。當VFO頻率處於L1和U1之間或L2和U2之間時，即可在兩頻率之間掃描。當VFO頻率低於L1信道或L2信道頻率時，掃描高於L1或L2信道頻率的VFO頻率。當VFO頻率高於U1信道或U2信道頻率時，掃描高於U1或U2信道頻率的VFO頻率。

1. 在對講機頻率模式（VFO）下，輸入想要的頻率並進行相關設置後，按 **[A FUNC]** 鍵，屏幕左上角顯示“✉”圖標，再按 **[C V/M]** 鍵對講機切換到信道模式，信道號閃爍。
2. 旋轉波段開關選擇想要存入的信道編號。
3. 按 **[A FUNC]** 鍵，屏幕左上角顯示“✉”圖標，再按住 **[C V/M]** 鍵直到對講機發出“嘟嘟”聲，即信道保存成功。

注：設置VFO掃描邊界限制的頻率時，L1信道的頻率必須與U1信道的頻率在同一個段，且L1信道的頻率必須低於U1信道的頻率。L2信道的頻率必須與U2信道的頻率在同一個段，且L2信道的頻率必須低於U2信道的頻率。

◁ 開啓/關閉收音機

1. FM頻段：待機狀態下按 **[A FUNC]** 鍵，屏幕左上角顯示“☑”圖標，再按 **[1 FM]** 鍵，屏幕顯示“FM OFF”及當前收音機的頻率，即進入FM頻段，此狀態下按 **[E MAIN]** 鍵屏幕顯示“FM ON”即打開FM收音機。
2. AM頻段：在FM頻段下，再按下 **[A FUNC]** 再按 **[* BAND]** 鍵，屏幕顯示“AM OFF”及當前頻率，即切換到AM頻段。
3. SW頻段：在AM頻段下，再按下 **[A FUNC]** 再按 **[* BAND]** 鍵，屏幕顯示“SW OFF”及當前頻率，即切換到SW頻段。
4. LW頻段：在SW頻段下，再按下 **[A FUNC]** 再按 **[* BAND]** 鍵，屏幕顯示“LW OFF”及當前頻率，即切換到LW頻段。
5. 在開啓收音機的狀態下按 **[A FUNC]** 鍵，屏幕左上角顯示“☑”圖標，再按 **[1 FM]** 鍵即可關閉收音機并返回對講機狀態。重啓對講機電源也可以退出收音機狀態。

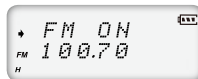

注：使用收音機功能時請確保第48號菜單的RADIO功能設置為ON，否則無法正常使用收音機功能。使用AM/SW/LW頻段接收時需外接匹配的天綫，開啓AM頻段時下側機接收通道將被占用。

◁ 收音機頻率掃描

對講機處在收音機模式下，按一下 **[A FUNC]** 鍵屏幕顯示“☑”圖標後再按 **[5 SCAN]** 鍵即可進行收音機電臺掃描。當掃描到某一電臺後，液晶顯示當前電臺的頻率，即可收聽當前電臺。



◁ 添加/取消可選信令解碼功能

1. 待機狀態下按 **[A FUNC]** 鍵，屏幕左上角顯示“☑”圖標，再按 **[2 TONE]** 鍵，屏幕顯示“DTMF”圖標和“DTMF”

◦ 快捷功能設置

字符，即當前信道添加了DTMF信令的編碼功能。

2.再重複以上操作，屏幕依次顯示“2TONE/5TONE/MSK”字符和“**T**”圖標，可以依次添加2TONE/5TONE/MSK編碼信令。

3.再次重複以上操作，屏幕顯示“OFF”和“**T**”圖標消失，即取消可選信令編碼功能。

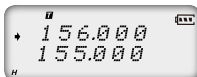

注：開啓此功能後，必須把第08號菜單設置為與TONE相關的選項，DTMF/2TONE/5TONE/MSK解碼功能才能有效使用。

◁ CTCSS/DCS 掃描

按 **A FUNC** 鍵後屏幕左上角顯示“**✉**”圖標，再按 **3 TSCA** 鍵即可進入CTCSS/DCS掃描，在CTCSS/DCS掃描的狀態下旋轉波段開關可改變掃描方向。當掃描到與本機相匹配的CTCSS/DCS信令時，停留5S後再繼續掃描。按除 **A FUNC** 鍵、*** BAND** 鍵或 **# MARK** 鍵以外的任意鍵退出掃描。

注：對講機處于專業機模式或箭頭圖標所指的信道無設置CTCSS/DCS信令時，此功能無效。箭頭圖標所指的信道如果信令設為CTCSS時掃描CTCSS，如果設置為DCS時則掃描DCS。

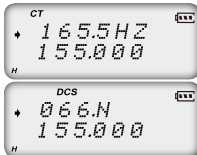

◁ 差頻方向設置

待機狀態下，按 **A FUNC** 鍵屏幕顯示“**✉**”圖標，再按 **4 +/-** 鍵即可選擇差頻方向：本產品有正差頻、負差頻及關閉差頻功能可供用戶選擇。

○ 快捷功能設置

AnyTone

我們祇做好的對講機!



1. 正差頻 (+)：發射頻率高于接收頻率，開啓頻率反轉功能時，接收頻率高于發射頻率。
2. 負差頻 (-)：發射頻率低于接收頻率，開啓頻率反轉功能時，接收頻率低于發射頻率。
3. 關閉差頻：發射頻率等于接收頻率。

在頻率模式 (VFO) 或信道模式下，按  鍵再按  鍵，依次可選擇正差頻、負差頻及關閉差頻方向 (參照差頻頻率設置)。

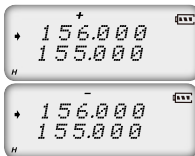
注：專業機模式下，此功能無效。



(((頻率或信道掃描

在相應的工作模式下按  鍵後屏幕左上角顯示 “ ” 圖標，再按  鍵箭頭圖標所指的信道即可進行頻率掃描或信道掃描。

1. 頻率掃描

對講機處于頻率模式 (VFO) 時，頻率掃描是有效功能。此功能用于監聽在您所設置對講機 “步進” 下各個通信頻率點的信號，按數字鍵或  鍵退出掃描。

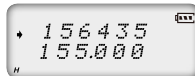

2. 信道掃描

對講機處于信道模式下，此功能可監聽信道模式下，各個信道的信號，按數字鍵或  鍵退出掃描。

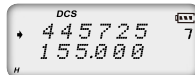

快捷功能設置

提示

- ▼ 頻率掃描為全頻段掃描，掃描時將按“步進頻率”遞增掃描。
- ▼ 信道掃描時，掃描跳過的信道將不被掃描，掃描時按信道號向上掃描。（參照信道掃描跳過）。
- ▼ 頻率掃描或信道掃描可通過旋轉波段開關可改變掃描方向，當掃到的載波及CTCSS/DCS信令與對講機相匹配時對講機將停留5S，然後繼續掃描。（參照掃描設置）

信道掃描跳過

在信道模式下，按 **[A FUNC]** 鍵，屏幕左上角顯示“**☑**”圖標，再按 **[6 SKIP]** 鍵，可將當前箭頭圖標所指的信道設置為信道掃描跳過。重復以上操作取消信道掃描跳過。

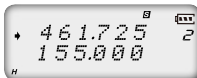

1. 當屏幕顯示“**S**”圖標時，表示當前信道將不被掃描。
2. 當屏幕顯示的“**S**”圖標消失時，表示當前信道將被掃描。

倒頻功能

在待機狀態下，按 **[A FUNC]** 鍵，屏幕左上角顯示“**☑**”圖標，再按 **[7 REV]** 鍵，可將當前箭頭圖標所指的信道設置為倒頻狀態，重復以上操作關閉倒頻功能。

1. 當屏幕顯示“**R**”圖標時，表示當前箭頭圖標所指的信道開啓倒頻功能，即發射頻率變為接收頻率，接收收頻率變為發射頻率。如果當前信道有設置CTCSS/DCS編解碼時也會跟着交換。
2. 當屏幕顯示的“**R**”圖標消失時，表示關閉倒頻功能。

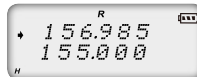

《高低功率切換

待機狀態下，按 **[A FUNC]** 鍵，屏幕左上角顯示“☑”圖標，再按 **[9 HI/LO]** 鍵即可對當前箭頭圖標所指的信道進行高低功率切換。

1. 當屏幕顯示“L”圖標時，表示您選擇低功率發射；
2. 當屏幕顯示“H”圖標時，表示您選擇高功率發射。

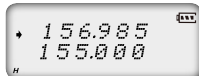
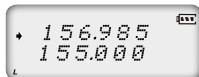

《脫網功能

待機狀態下，按 **[A FUNC]** 鍵，屏幕左上角顯示“☑”圖標，再按 **[* BAND]** 鍵可將當前箭頭圖標所指的信道設置為脫網狀態，重復以上操作關閉功能。

1. TX=RX: 開啓脫網功能，即當前信道將以接收頻率發射，如果當前信道設置了CTCSS/DCS信令時也會以CTCSS/DCS的解碼信令進行發射編碼。
2. OFF: 關閉脫網功能。

《DTMF編碼發送及查詢

1. 按 **[A FUNC]** 鍵後液晶顯示屏左上角顯示“☑”圖標，再按 **[O DTMF]** 鍵，即顯示當前組的DTMF數據及DTMF組號(共16組)。
2. 按旋轉波段開關選擇所需的組別及DTMF數據。按【PTT】鍵即可發送當前選中的DTMF信令。若該組沒有編輯DTMF數據時，則顯示當前組號及“EMPTY”。
3. 當前組顯示“EMPTY”時，按 **[A FUNC]** 鍵，液晶顯示屏左上角顯示“☑”圖



快捷功能設置

標，再按住 **[DTMF]** 鍵，直到對講機發出“嘟”聲，進入DTMF狀態，液晶顯示“_____”此時您可以通過鍵盤輸入所需的DTMF數據。

4. 編輯完成後按【PF2】鍵保存DTMF信令。



鍵盤鎖定

爲了防止誤操作，可使用本機的鍵盤鎖定功能。在待機狀態下，按 **[A FUNC]** 鍵後液晶顯示屏左上角顯示“✉”圖標，再按住 **[# BANK]** 鍵直到對講機發出“嘟”聲，屏幕顯示“m”圖標。即啓動按鍵鎖定功能，重復以上操作，“m”圖標消失，即解除按鍵鎖定。

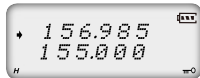

單頻段切換

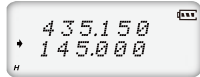
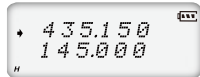

爲了減少主信道使用時來自副信道的幹擾，可以使用單頻段切换功能，快速關閉副信道頻段。

1. 在待機狀態下，按一下 **[* BAND]** 鍵，對講機會顯示上側機信道，關閉下側機信道。
2. 再按一下 **[* BAND]** 鍵，對講機會顯示下側機信道，關閉上側機信道。
3. 再按一下 **[* BAND]** 鍵，回到雙頻段顯示。







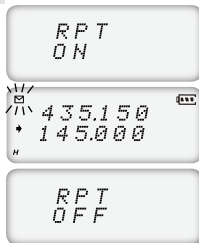

《《 跨段中繼功能

將對講機上側機與下側機分別設置UHF(400-480MHZ)與VHF(136-174MHZ)後開啓功能可以實現跨段中繼。

1. 關機狀態下，同時按住【PF1】鍵與  鍵後開啓電源直到屏幕顯示“RPT ON”，對講機開啓跨段中繼功能，屏幕左上角顯示“”圖標閃爍。
2. 重復以上操作，屏幕顯示“RPT OFF”則對講機關閉跨段中繼功能。



《《 MSK 信息發送

1. 在待機狀態下，按一下  鍵，再按【PF1】進入 MSK 信息編輯功能，此時屏幕顯示“-MSG-”。
2. 旋轉波段開關選擇需要輸入的信息字符。
3. 按【PF1】跳轉到下一個字符輸入，按【PF2】返回上一個字符。或按數字鍵盤輸入字符 0-9，光標指示會自動跳到下一個字符。
4. 當信息編輯完成後，按  鍵，此時屏幕顯示“CAL ID”輸入接收方ID後按  或【PTT】鍵發送。
5. 當信息編輯完成後，按  鍵，此時屏幕顯示“CALID”再按  /  鍵可以選擇群發“CAL AL”或組發“CAL GR”輸入組ID後按  鍵或【PTT】發送。



◦ 功能菜單設置

本產品的第1~17號菜單為信道功能，信道功能菜單操作均為對當前信道功能的臨時改變，斷電或改變信道，相應的功能設置將自動刪除。祇有在VFO模式下信道功能菜單的操作才能長期保存到下次更改。第18~50號菜單為整機功能菜單(20~29號菜單為記憶分組設置，參考48~49頁)，整機功能操作為所有信道共享功能，其功能操作都將會長期保存到下次更改。本產品的功能菜單操作如下：

1. 按 **A FUNC** 鍵，屏幕左上角顯示“✉”圖標，再按 **B SET** 鍵進入功能菜單。
2. 按 **B MAIN** 鍵/ **C V/M** 鍵選擇想要設置的菜單選項。
3. 旋轉波段開關選擇想要的設置。
4. 按 **D ESC** 鍵或 **# BANK** 鍵確認并退出。

(((CTCSS 編碼 設置

1. 按 **A FUNC** 鍵，屏幕左上角顯示“✉”圖標，再按 **B SET** 鍵進入功能菜單。
2. 按 **B MAIN** 鍵/ **C V/M** 鍵選擇01號功能選項，屏幕顯示“T-CDC”。
3. 按 **I FM** 鍵選擇CTCSS、DCS或OFF，當選擇DCS信令時，按 *** BAND** 鍵選擇DCS正反碼。
4. 旋轉波段開關選擇想要的CTCSS/DCS編碼。
CTCSS: 62.5HZ~254.1HZ共51組+1組自定義CTCSS編碼。
DCS: 000N~777I共1024組，“N”為正碼，“I”為反碼。
5. 按 **D ESC** 鍵或 **# BANK** 鍵確認并退出。

注：自定義CTCSS編碼的頻率必須通過寫頻軟件設置。

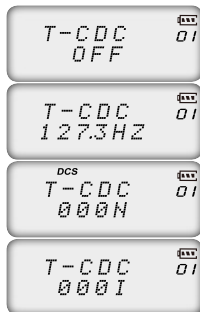

CTCSS解碼設置

此功能開啓後，可以使您忽略（聽不到）使用同一頻率的其它無關對講機的呼叫。

1. 按 **[FUNC]** 鍵，屏幕左上角顯示“☑”圖標，再按 **[SET]** 鍵進入功能菜單。
2. 按 **[MAIN]** 鍵/**[V/M]** 鍵選擇02號功能選項，屏幕顯示“R-CDC”。
3. 按 **[FM]** 鍵選擇CTCSS、DCS或OFF，當選擇DCS信令時，按 **[*BAND]** 鍵選擇DCS正反碼。
4. 旋轉波段開關選擇想要的CTCSS/DCS解碼。

CTCSS: 62.5HZ~254.1HZ共51組+1組自定義CTCSS解碼。

DCS: 000N~777I共1024組，“N”為正碼，“I”為反碼。

5. 按 **[ESC]** 鍵或 **[#BANK]** 鍵確認并退出。

注：自定義CTCSS解碼的頻率必須通過寫頻軟件設置。

CTCSS解碼同步設置

通過此功能可同步調整CTCSS/DCS編解碼。

1. 按 **[FUNC]** 鍵，屏幕左上角顯示“☑”圖標，再按 **[SET]** 鍵進入功能菜單
2. 按 **[MAIN]** 鍵/**[V/M]** 鍵選擇03號功能選項，屏幕顯示“RT-CDC”。
3. 按 **[FM]** 鍵選擇CTCSS、DCS或OFF，當選擇DCS信令時，按 **[*BAND]** 鍵選擇DCS正反碼。
4. 旋轉波段開關選擇想要的CTCSS/DCS編解碼。

CTCSS: 62.5HZ~254.1HZ共51組+1組自定義CTCSS編解碼。

DCS: 000N~777I共1024組，“N”為正碼，“I”為反碼。

5. 按 **[ESC]** 鍵或 **[#BANK]** 鍵確認并退出。

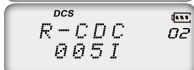
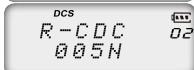

◦ 功能菜單設置

注：自定義CTCSS編解碼的頻率必須通過寫頻軟件設置。快捷操作：按住 **[A FUNC]** 再按 **[PF2]** 鍵。

《《 2TONE 編碼列表選擇

1. 按 **[A FUNC]** 鍵，屏幕左上角顯示“☑”圖標，再按 **[B SET]** 鍵進入功能菜單。
2. 按 **[B MAIN]** 鍵/**[C V/M]** 鍵選擇04號功能選項，屏幕顯示“2T-ENC”。
3. 旋轉波段開關選擇想要的2TONE編碼組別。

CALL00~CALL31：共32組2TONE編碼可供選擇。

4. 按 **[PTT]** 鍵發送所選的2TONE編碼或按 **[D ESC]** 鍵或 **[# BANK]** 鍵確認并退出。



《《 5TONE 編碼列表選擇

1. 按 **[A FUNC]** 鍵，屏幕左上角顯示“☑”圖標，再按 **[B SET]** 鍵進入功能菜單。
2. 按 **[B MAIN]** 鍵/**[C V/M]** 鍵選擇05號功能選項，屏幕顯示“5T-ENC”。
3. 旋轉波段開關選擇想要的5TONE編碼組別。

CALL00~CALL99：共100組5TONE編碼可供選擇。

4. 按 **[PTT]** 鍵發送所選的5TONE編碼或按 **[D ESC]** 鍵或 **[# BANK]** 鍵確認并退出。



《《 2-TONE 解碼列表選擇

1. 按 **[A FUNC]** 鍵，屏幕左上角顯示“☑”圖標，再按 **[B SET]** 鍵進入功能菜單。
2. 按 **[B MAIN]** 鍵/**[C V/M]** 鍵選擇06號功能選項，屏幕顯示“2T-DEC”。
3. 旋轉波段開關選擇想要的2TONE解碼組別。

CALL00~CALL15：共16組2TONE解碼可供選擇。

4. 按 **[D ESC]** 鍵或 **[# BANK]** 鍵確認并退出。



MSK編碼列表選擇

1. 按 **[A FUNC]** 鍵，屏幕左上角顯示“✉”圖標，再按 **[B SET]** 鍵進入功能菜單。
2. 按 **[B MAIN]** 鍵/**[C V/M]** 鍵選擇07號功能選項，屏幕顯示“MSKENC”。
3. 旋轉波段開關選擇想要的MSK編碼組別。



CALL00~CALL31：共32組MSK編碼可供選擇。

4. 按【PTT】鍵發送所選的MSK編碼或按 **[D ESC]** 鍵或 **[# BANK]** 鍵確認並退出。

注：2TONE/5TONE/MSK編碼必須由寫頻軟件寫入，此選項祇能選擇有編輯2TONE/5TONE/MSK編碼的組別，否則將無法被選擇。當2TONE/5TONE/MSK編碼有編輯其對應的名稱時，對講機將會顯示其對應的名稱，否則顯示“CALL XX”。

可選信令設置

2TONE,MSK,DTMF及5TONE的作用與CTCSS/DCS類似，且具備特殊呼叫功能，如ANI、PTT ID、全呼、報警、遙暈、遙斃及喚醒等功能。

1. 按 **[A FUNC]** 鍵，屏幕左上角顯示“✉”圖標，再按 **[B SET]** 鍵進入功能菜單。
2. 按 **[B MAIN]** 鍵/**[C V/M]** 鍵選擇08號功能選項，屏幕顯示“TONDEC”。
3. 旋轉波段開關選擇想要的可選信令。



DTMF：表示當前可選信令為DTMF（雙音多頻）。

5TONE/2TONE/MSK：表示當前可選信令為5TONE/2TONE/MSK。

OFF：關閉可選信令。

4. 按 **[D ESC]** 鍵或 **[# BANK]** 鍵確認並退出。



◦ 功能菜單設置

◁ 靜噪模式設置

此功能用于提高防止接收到無關信號的級別。

1. 按 **[A FUNC]** 鍵，屏幕左上角顯示“✉”圖標，再按 **[B SET]** 鍵進入功能菜單。
2. 按 **[B MAIN]** 鍵/**[C V/M]** 鍵選擇09號功能選項，屏幕顯示“**SIGNAL**”。
3. 旋轉波段開關選擇想要的靜噪模式。

SQ: 表示當前信道祇要接收到匹配的射頻信號就能聽到對方講話。

CT/DCS: 表示當前信道祇有接收到匹配的射頻信號和匹配的CTCSS/DCS信令才能聽見對方講話。

TONE: 表示當前信道祇有接收到匹配的射頻信號和匹配的可選信令才能聽見對方講話。

CT&TO: 表示當前信道祇有接收到匹配的射頻信號和匹配的可選信令及CTCSS/DCS信令才能聽見對方講話。

CT/TO: 表示當前信道祇有接收到匹配的射頻信號和匹配的可選信令或CTCSS/DCS信令任一信令才能聽見對方講話。

4. 按 **[D ESC]** 鍵或 **[# BANK →]** 鍵確認并退出。



◁ 步進頻率設置

1. 按 **[A FUNC]** 鍵，屏幕左上角顯示“✉”圖標，再按 **[B SET]** 鍵進入功能菜單。
2. 按 **[B MAIN]** 鍵/**[C V/M]** 鍵選擇10號功能選項，屏幕顯示“**STEP**”。
3. 旋轉波段開關選擇想要的步進頻率。

本產品有2.5K、5K、6.25K、10K、12.5K、20K、25K、30K及50K九種步進頻率可供選擇。



○ 功能菜單設置

AnyTone

我們祇做好的對講機!

- 按 鍵或 鍵確認并退出。

注：在主信道及副信道都處於信道模式下時此選項將會自動隱藏。

《寬窄帶設置

用戶可根據當地相關規定，設置合法的通信帶寬。

- 按 鍵，屏幕左上角顯示“”圖標，再按 鍵進入功能菜單。
- 按 鍵/ 鍵選擇11號功能選項，屏幕顯示“W/N”。
- 旋轉波段開關選擇想要的帶寬。
25K：寬帶、12.5K：窄帶。
- 按 鍵或 鍵確認并退出。



《倒頻功能

- 按 鍵，屏幕左上角顯示“”圖標，再按 鍵進入功能菜單。
- 按 鍵/ 鍵選擇12號功能選項，屏幕顯示“REV”。
- 旋轉波段開關選擇想要的設置。

ON：開啓倒頻功能，即當前信道發射頻率變爲接收頻率，接收頻率變爲發射頻率，如果當前信道設置了CTCSS/DCS信令時也會跟着交換。

OFF：關閉倒頻功能。

- 按 鍵或 鍵確認并退出。

《脫網功能

當對講機開啓此功能後，將會脫離與中繼臺的通信。



◦ 功能菜單設置

1. 按 **[A/FUNC]** 鍵，屏幕左上角顯示“☒”圖標，再按 **[B/SET]** 鍵進入功能菜單。
2. 按 **[B/MAIN]** 鍵/**[C/V/M]** 鍵選擇13號功能選項，屏幕顯示“TALKAR”。
3. 旋轉波段開關選擇想要的設置。

TX=RX: 開啓脫網功能，即當前信道將以接收頻率發射，如果當前信道設置了 CTCSS/DCS信令時也將會以CTCSS/DCS的解碼信令進行發射編碼。

OFF: 關閉脫網功能。

4. 按 **[D/ESC]** 鍵或 **[#/BANK->0]** 鍵確認并退出。



TALKAR
TX=RX 13



TALKAR
OFF 13

《差頻頻率設置

此功能是為了通過中繼站工作，即中繼站以一種頻率接收進來的信號，再以另一種頻率重新發送，這兩個頻率之間的差頻叫做差頻頻率。

1. 按 **[A/FUNC]** 鍵，屏幕左上角顯示“☒”圖標，再按 **[B/SET]** 鍵進入功能菜單。
2. 按 **[B/MAIN]** 鍵/**[C/V/M]** 鍵選擇14號功能選項，屏幕顯示“OFFSET”。
3. 旋轉波段開關選擇想要的差頻頻率。

頻率範圍00-70MHZ。

4. 按 **[D/ESC]** 鍵或 **[#/BANK->0]** 鍵確認并退出。

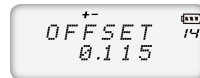

+-
OFFSET 14
0.115

《信道名稱編輯

1. 按 **[A/FUNC]** 鍵，屏幕左上角顯示“☒”圖標，再按 **[B/SET]** 鍵進入功能菜單。

○ 功能菜單設置

AnyTone

我們祇做好的對講機!

2. 按 **[B MAIN]** 鍵/ **[C V/M]** 鍵選擇15號功能選項，屏幕顯示“-”并閃爍。
3. 旋轉波段開關選擇想要的字符，按 **[I FM]** 鍵確認當前字符并將光標移到下一位，按 **[4 +/-]** 鍵返回上一個字符的編輯狀態。
4. 按 **[D ESC]** 鍵或 **[# BANK →O]** 鍵確認并退出。



(((繁忙信道鎖定設置

如果開啓“繁忙信道鎖定”功能，則不能在繁忙信道上發射，可防止幹擾正在使用與您同一頻率的其它對講機，如果您按【PTT】鍵，對講機將發出警告音，并返回到接收狀態。

1. 按 **[A FUNC]** 鍵，屏幕左上角顯示“✉”圖標，再按 **[8 SET]** 鍵進入功能菜單。
2. 按 **[B MAIN]** 鍵/ **[C V/M]** 鍵選擇16號功能選項，屏幕顯示“RPLOCK”。
3. 旋轉波段開關選擇想要的設置。

BUSY: 載波繁忙鎖定，接收到匹配的載波時禁止發射；

REPEAT: 信令繁忙鎖定，當前信道接收到匹配的載波，但CTCSS/DCS信令不匹配時禁止發射；

OFF: 關閉繁忙信道鎖定功能；

4. 按 **[D ESC]** 鍵或 **[# BANK →O]** 鍵確認并退出。



(((禁止發射功能設置

此功能開啓後，【PTT】鍵為無效按鍵，對講機的當前信道祇能工作在接收模式。

1. 按 **[A FUNC]** 鍵，屏幕左上角顯示“✉”圖標，再按 **[8 SET]** 鍵進入功能菜單。

◦ 功能菜單設置

2. 按 **[B MAIN]** 鍵/**[C V/M]** 鍵選擇17號功能選項，屏幕顯示“TX”。

3. 旋轉波段開關選擇想要的設置。

ON: 當前信道允許使用發射功能； **OFF**: 當前信道禁止使用發射功能

4. 按 **[D ESC]** 鍵或 **[# BANK]** 鍵確認并退出。

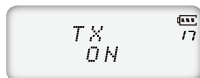

⦿ PF1 功能設置

此功能開啓後，可以自定義編輯PF1按鍵功能。

1. 按 **[A FUNC]** 鍵，屏幕左上角顯示“✉”圖標，再按 **[8 SET]** 鍵進入功能菜單。

2. 按 **[B MAIN]** 鍵/**[C V/M]** 鍵選擇30號功能選項，屏幕顯示“PF1”。

3. 旋轉波段開關選擇想要的設置。

VOLT: 顯示當前電池電壓；

CALL: 呼叫功能；

FHSS: 跳頻功能；

OFF: 無功能。

4. 按 **[D ESC]** 鍵或 **[# BANK]** 鍵確認并退出。



⦿ 頻段限制

開啓此功能後，頻率模式下輸入頻率或頻率掃描將被限制在當前VFO頻率所處的頻段。

○ 功能菜單設置

AnyTone

我們祇做好的對講機!

1. 按 **[A FUNC]** 鍵，屏幕左上角顯示“✉”圖標，再按 **[B SET]** 鍵進入功能菜單。
2. 按 **[B MAIN]** 鍵/**[C V/M]** 鍵選擇31號功能選項，屏幕顯示“BAND”。
3. 旋轉波段開關選擇想要的設置。
ON: 開啓頻段限制功能；**OFF**: 關閉頻段限制功能。
4. 按 **[D ESC]** 鍵或 **[# BANK]** 鍵確認并退出。



(((副機顯示設置

1. 按 **[A FUNC]** 鍵，屏幕左上角顯示“✉”圖標，再按 **[B SET]** 鍵進入功能菜單。
2. 按 **[B MAIN]** 鍵/**[C V/M]** 鍵選擇32號功能選項，屏幕顯示“DSPSUB”。
3. 旋轉波段開關選擇想要的設置。
FREQ: 顯示副機的頻率或信道；
VOLT: 顯示當前電池電壓；
OFF: 關閉副機顯示。
4. 按 **[D ESC]** 鍵或 **[# BANK]** 鍵確認并退出。



(((按鍵提示音設置

1. 按 **[A FUNC]** 鍵，屏幕左上角顯示“✉”圖標，再按 **[B SET]** 鍵進入功能菜單。
2. 按 **[B MAIN]** 鍵/**[C V/M]** 鍵選擇33號功能選項，屏幕顯示“BEEP”。

◦ 功能菜單設置

3. 旋轉波段開關選擇想要的設置。

ON: 開啓按鍵提示音功能。



OFF: 關閉按鍵提示音功能。



4. 按  鍵或  鍵確認并退出。



⦿ 超時定時器設置

超時定時器的目的是限制對講機連續長時間發射，當對講機連續發射的時間超過預定的時間後，對講機將被強制中斷發射，并發出警告音。

1. 按  鍵，屏幕左上角顯示“✉”圖標，再按  鍵進入功能菜單。

2. 按  鍵/  鍵選擇34號功能選項，屏幕顯示“TOT”。

3. 旋轉波段開關選擇想要的超時時間。



1~27分鐘，共27分鐘定時可供用戶選擇，每一級間隔為1分鐘。



4. 按  鍵或  鍵確認并退出。



⦿ 聲控設置

當該功能開啓後，不需要按【PTT】鍵，可直接通過語音啓動發射。

1. 按  鍵，屏幕左上角顯示“✉”圖標，再按  鍵進入功能菜單。

2. 按  鍵/  鍵選擇35號功能選項，屏幕顯示“VOX”。

3. 旋轉波段開關選擇想要的聲控等級。

1~10，共10個聲控等級可供用戶選擇；



OFF: 關閉聲控功能。

4. 按 **[ESC]** 鍵或 **[#BANK]** 鍵確認并退出。

⌘ 聲控延時設置

如果對講機在啓動聲控發射後立即返回接收模式，可能將會造成語音丟失，為避免此問題，可設定一個適當的延時時間。

1. 按 **[A FUNC]** 鍵，屏幕左上角顯示“☑”圖標，再按 **[8 SET]** 鍵進入功能菜單。

2. 按 **[B MAIN]** 鍵/**[C V/M]** 鍵選擇36號功能選項，屏幕顯示“VDELAY”。

3. 旋轉波段開關選擇想要的聲控延時時間。

0.5S~3S，共27級延時時間可供選擇，每一級間隔為0.1S。

4. 按 **[ESC]** 鍵或 **[#BANK]** 鍵確認并退出。



⌘ 自動關機時間設置

開啓此功能後，當本產品工作到達預定時間後將自動關機。

1. 按 **[A FUNC]** 鍵，屏幕左上角顯示“☑”圖標，再按 **[8 SET]** 鍵進入功能菜單。

2. 按 **[B MAIN]** 鍵/**[C V/M]** 鍵選擇37號功能選項，屏幕顯示“APO”。

3. 旋轉波段開關選擇想要的自動關機時間。

30分鐘~2個小時，共3級自動關機時間可供選擇。

OFF: 關閉自動關機時間設置。

4. 按 **[ESC]** 鍵或 **[#BANK]** 鍵確認并退出。



◦ 功能菜單設置

Ⓜ DTMF發送時間

1. 按 **[A FUNC]** 鍵，屏幕左上角顯示“✉”圖標，再按 **[B SET]** 鍵進入功能菜單。
2. 按 **[B MAIN]** 鍵/ **[C V/M]** 鍵選擇38號功能選項，屏幕顯示“DTMF”。
3. 旋轉波段開關選擇想要的DTMF發送時間。
50MS：每個DTMF音頻信號發50MS停50MS
100MS：每個DTMF音頻信號發100MS停100MS
200MS：每個DTMF音頻信號發200MS停200MS
300MS：每個DTMF音頻信號發300MS停300MS
500MS：每個DTMF音頻信號發500MS停500MS
4. 按 **[D ESC]** 鍵或 **[# BANK]** 鍵確認并退出。



Ⓜ 靜噪等級設置

此功能用于設置接收信號的強度，當接收到信號的強度達到一定值時，可聽見對方的呼叫，否則對講機將保持靜音。

1. 按 **[A FUNC]** 鍵，屏幕左上角顯示“✉”圖標，再按 **[B SET]** 鍵進入功能菜單。
2. 按 **[B MAIN]** 鍵/ **[C V/M]** 鍵選擇39號功能選項，屏幕顯示“SQL”。
3. 旋轉波段開關選擇想要的靜噪等級。
本產品有00~09，共10個靜噪等級可供選擇，00為最低設定值（常開）。
4. 按 **[D ESC]** 鍵或 **[# BANK]** 鍵確認并退出。



⦿ 掃描暫時停留時間設置

本產品有4種掃描暫時停留時間可供選擇。

1. 按 **A FUNC** 鍵，屏幕左上角顯示“✉”圖標，再按 **B SET** 鍵進入功能菜單。
2. 按 **B MAIN** 鍵/ **C V/M** 鍵選擇40號功能選項，屏幕顯示“SCAN”。
3. 旋轉波段開關選擇想要的掃描暫時停留時間。
5ST：掃到匹配的信號暫時停留5秒後繼續掃描；
10ST：掃到匹配的信號暫時停留10秒後繼續掃描；
15ST：掃到匹配的信號暫時停留15秒後繼續掃描；
2SP：掃到匹配的信號暫時停留到信號消失2秒後繼續掃描。
4. 按 **D ESC** 鍵或 **# BANK** 鍵確認并退出。



⦿ 掃描速度設置

1. 按 **A FUNC** 鍵，屏幕左上角顯示“✉”圖標，再按 **B SET** 鍵進入功能菜單。
2. 按 **B MAIN** 鍵/ **C V/M** 鍵選擇41號功能選項，屏幕顯示“SPEED”。
3. 旋轉波段開關選擇想要的掃描速度。
QUICK：快速掃描
NORMAL：正常掃描
4. 按 **D ESC** 鍵或 **# BANK** 鍵確認并退出。



◦ 功能菜單設置

《功能鍵圖標停留時間設置

1. 按 **[A FUNC]** 鍵，屏幕左上角顯示“✉”圖標，再按 **[B SET]** 鍵進入功能菜單。
2. 按 **[B MAIN]** 鍵/**[C V/M]** 鍵選擇42號功能選項，屏幕顯示“FTIME”。
3. 旋轉波段開關選擇想要的功能鍵停留時間。

FUNCT: 功能設置完成後，或進入功能菜單後，功能鍵圖標馬上消失。

1SEC: 功能設置完成後，或進入功能菜單後，功能鍵圖標停留1秒後消失。

2SEC: 功能設置完成後，或進入功能菜單後，功能鍵圖標停留2秒後消失。

3SEC: 功能設置完成後，或進入功能菜單後，功能鍵圖標停留3秒後消失。

ALWAYS: 功能鍵圖標總是顯示，祇有在再次按一下功能鍵，功能鍵圖標才會消失。

4. 按 **[D ESC]** 鍵或 **[# BANK]** 鍵確認并退出。

注: 在功能鍵圖標停留的情況下，可連續設置想要的功能，不需每次都要按功能鍵。



《背光燈模式設置

1. 按 **[A FUNC]** 鍵，屏幕左上角顯示“✉”圖標，再按 **[B SET]** 鍵進入功能菜單。
2. 按 **[B MAIN]** 鍵/**[C V/M]** 鍵選擇43號功能選項，屏幕顯示“LIGHT”。
3. 旋轉波段開關選擇想要的背光燈模式。

AUTO: 自動，背光燈開啓後延時一段時間後自動熄滅

OFF: 常關

ON: 常開

4. 按 **[D ESC]** 鍵或 **[# BANK]** 鍵確認并退出。



《《 背光顏色設置

本產品有3種背光顏色可供選擇。

1. 按 **A** FUNC 鍵，屏幕左上角顯示“☑”圖標，再按 **B** SET 鍵進入功能菜單。
2. 按 **B** MAIN 鍵/ **C** V/M 鍵選擇44號功能選項，屏幕顯示“COLOR”。
3. 旋轉波段開關選擇想要的背光顏色。

BLUE: 藍色背光

ORG: 橙色背光

PUR: 紫色背光

4. 按 **D** ESC 鍵或 **#** BANK → **0** 鍵確認并退出。



《《 自身ID查詢

1. 按 **A** FUNC 鍵，屏幕左上角顯示“☑”圖標，再按 **B** SET 鍵進入功能菜單。
 2. 按 **B** MAIN 鍵/ **C** V/M 鍵選擇45號功能選項，屏幕顯示“ID”。
- 屏幕顯示的即為本產品的自身ID碼。
3. 按 **D** ESC 鍵或 **#** BANK → **0** 鍵確認并退出。



注: 當前信道添加的可選信令為5TONE時顯示5TONE自身ID碼，否則顯示DTMF自身ID碼。

《《 導頻頻率選擇

這一功能用于喚醒處于休眠狀態的中繼站，這種中繼站需要一定強度的導頻才能被喚醒，通常祇要中繼站被喚醒後，在設定的時間內不須再次發送導頻。

1. 按 **A** FUNC 鍵，屏幕左上角顯示“☑”圖標，再按 **B** SET 鍵進入功能菜單。
2. 按 **B** MAIN 鍵/ **C** V/M 鍵選擇46號功能選項，屏幕顯示“TBST”。

功能菜單設置

3. 旋轉波段開關選擇想要的導頻頻率。

1750HZ: 導頻頻率為1750HZ

2100HZ: 導頻頻率為2100HZ

1450HZ: 導頻頻率為1450HZ

1000HZ: 導頻頻率為1000HZ

4. 按 **[D ESC]** 鍵或 **[# BANK]** 鍵確認并退出。



省電功能設置

本產品用戶可根據需要設置不同的省電比例以及是否開啓省電功能，當對講機開啓省電功能後可延長待機時間，但省電比例太大時容易造成語音丟失。用戶可根據如下操作設置想要的省電比例。

1. 按 **[A FUNC]** 鍵，屏幕左上角顯示“✉”圖標，再按 **[B SET]** 鍵進入功能菜單。

2. 按 **[B MAIN]** 鍵/ **[C V/M]** 鍵選擇47號功能選項，屏幕顯示“SAVE”。

3. 旋轉波段開關選擇想要的省電比例。

OFF: 關閉省電功能；

1:2: 省電的時間比例為1:2；

1:3: 省電的時間比例為1:3；

1:5: 省電的時間比例為1:5；

1:8: 省電的時間比例為1:8；

AUTO: 自動調整省電時間比例；

4. 按 **[D ESC]** 鍵或 **[# BANK]** 鍵確認并退出。



收音機功能

1. 按 **[A FUNC]** 鍵，屏幕左上角顯示“✉”圖標，再按 **[B SET]** 鍵進入功能菜單。

○ 功能菜單設置

AnyTone

我們祇做好的對講機!

2. 按 **[B MAIN]** 鍵/ **[C V/M]** 鍵選擇48號功能選項，屏幕顯示“**RADIO**”。
3. 旋轉波段開關選擇想要的設置。
ON: 允許使用收音機功能;
OFF: 禁止使用收音機功能;
4. 按 **[D ESC]** 鍵或 **[# BANK]** 鍵確認并退出。



Ⓜ 副機音量設置

當主副信道同時接收信號時，可以設置調整副信道音量，以防止信道接收語音混淆。

1. 按 **[A FUNC]** 鍵，屏幕左上角顯示“**✉**”圖標，再按 **[B SET]** 鍵進入功能菜單。
2. 按 **[B MAIN]** 鍵/ **[C V/M]** 鍵選擇49號功能選項，屏幕顯示“**SUBVOL**”。
3. 旋轉波段開關選擇想要的設置。
1-8, 共8個音量等級可供用戶選擇。
4. 按 **[D ESC]** 鍵或 **[# BANK]** 鍵確認并退出。



Ⓜ MUTE 設置

在U-Band接收同時V-Band發射或V-Band接收同時U-Band在發射，開啟功能，接收信道喇叭將靜音。



1. 按 **[A FUNC]** 鍵，屏幕左上角顯示“**✉**”圖標，再按 **[B SET]** 鍵進入功能菜單。
2. 按 **[B MAIN]** 鍵/ **[C V/M]** 鍵選擇50號功能選項，屏幕顯示“**MUTE**”。
3. 旋轉波段開關選擇想要的設置。
ON: 發射同時接收靜音。
OFF: 發射同時接收不靜音。
4. 按 **[D ESC]** 鍵或 **[# BANK]** 鍵確認并退出。





○ 高級功能操作

Ⓜ 顯示模式設置

本產品如下有三種顯示模式可選擇，其操作如下：

1. 按住【PF2】鍵開機并持續按住【PF2】鍵直到對講機發出開機提示音。
2. 按  鍵/ 鍵選擇01號功能選項，屏幕顯示“DSP”。
3. 旋轉波段開關選擇想要的顯示模式。

FREQ: 該模式下對講機將顯示當前信道的信道號及頻率，按  鍵可將箭頭圖標所指的信道切換為VFO模式。

CH: 該模式下功能菜單的第1~25號菜單將自動隱藏，用戶祇能對部分整機功能進行操作。且按  鍵無法將對講機切換為VFO模式。該顯示模式可作為專業機模式使用。



NAME: 該模式下如果信道有編輯對應的名稱時將會顯示其信道號及對應的名稱。其餘操作均和FREQ模式相同。

4. 按  鍵或  鍵確認并退出。



Ⓜ 恢復出廠設置

如果由于誤操作或設置錯誤導致本產品無法正常使用時，可使用此操作，將本產品的所有設置恢復為出廠時的設置。

1. 按住【PF2】鍵開機并持續按住【PF2】鍵直到對講機發出開機提示音。
2. 按  鍵/ 鍵選擇02號功能選項，屏幕顯示“RESTOR”。
3. 旋轉波段開關鍵選擇想要的設置。

○ 高級功能操作



AnyTone

我們祇做好的對講機!

OFF: 不操作

FACT: 將信道及所有功能設置全部恢復為出廠設置

INIT: 所有功能設置全部恢復為出廠設置

4. 按  鍵退出當前選擇。
5. 按  鍵確認當前選擇。



有綫復制

這一功能可將對講機（主機）上已編程的數據和參數復制到另一臺相同型號對講機（子機）上，它可以復制參數和記憶編程的設定值。

連接：采用CP04有綫復制綫（選配件），連接在主機和子機的讀/寫頻口，按下面要求進行設定和編程。

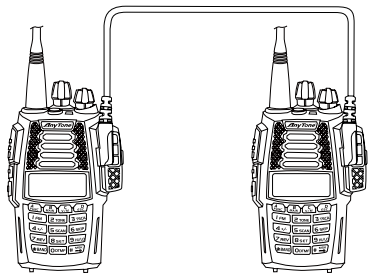

○ 高級功能操作

[設定:主機一側]

1. 按住【PF1】側鍵打開主機的電源，顯示屏顯示“CLONE”，主機進入數據復制模式。
2. 按【PF1】鍵，顯示屏上出現“CLONE XX” XX表示已傳遞的數據量。
3. 當數據傳送完成，子機重啓後，主機顯示屏上出現“CLONE 04”。
4. 主機保持復制模式狀態以備下一次復制，若重啓主機則退出復制模式返回正常模式。



CLONE



CLONE
A5



CLONE
04

[設定:子機一側]

1. 在待機狀態下，當子機接收到數據時，顯示屏上出現“CLONE XX” XX表示已接收的數據。
 2. 當數據接收完成後，子機自動重啓返回正常模式。
 3. 關閉子機的電源、卸下電纜，插入另一臺想復制的子機。
- 如果數據未能成功傳送，請關閉主機和子機，檢查電纜的連接是否正確，然後再重復整個過程一次。



CLONE
A5

○ 記憶分組設置

☞ 記憶分組模式

398UV對講機共有10組可操作記憶分組 bank 0—9，其中bank 0為所有已編輯的信道默認分組。Bank 1—9組可分別操作添加32個信道，用戶可通過寫頻軟件或手動操作將同一個信道編輯添加到多個分組中。

分配信道到記憶分組：

1. 在記憶信道模式下，選擇上側機或下側機為主信道，按一下 **# BANK** 鍵，屏幕原信道序號顯示位置會變為“-X”分組顯示并閃爍。
2. 旋轉波段開關選擇所需要的記憶分組後，再按一下 **# BANK** 鍵確認，則當前信道被分配到所選擇記憶分組。
3. 如果當前分組已有編輯滿32個信道，則新分配的信道將替代該分組最後一個信道。



☞ 記憶分組切換

當信道處于記憶分組模式，按 **A FUNC** 再按 **B SET** 進入整機功能設置。

1. 按 **B MAIN** / **C V/M** 鍵選擇菜單18 屏幕顯示“BAK --”。
2. 旋轉波段開關選擇跳轉切換分組0—9，按 **# BANK** 鍵確認。
3. 再順時針旋轉波段開關即跳轉到所需記憶分組。



注：切換記憶分組時，當分組連接開啓，若所選擇的分組為無編輯信道空組，則跳轉到下一個連接分組中。當分組連接關閉時，若所選擇的分組為無編輯信道空組，則當前信道添加到該分組。

☞ 退出記憶分組模式

當對講機處于記憶分組模式時，按2次 **# BANK** 鍵退出記憶分組模式返回記憶信道模式。

○ 記憶分組設置

(((記憶分組連接

1. 用戶可以選擇1組或者更多組加入當前工作組序列中。
2. 當對講機處於記憶分組模式，開啓掃描功能，可以掃描當前工作組序列中信道。在掃描過程中，若長按數字鍵盤0—9可以添加或刪除工作組連接。
3. 當信道處於記憶分組模式，按 **[A FUNC]** 再按 **[8 SET]** 進入整機功能設置。
4. 按 **[B MAIN]** / **[C V/M]** 鍵選擇菜單屏幕顯示 “BALK”。

ON: 開啓0-9分組連接。

OFF: 關閉0-9分組連接，同時菜單20-29 將隱藏。

用戶可以選擇以下的菜單添加或刪除連接組：

菜單	LCD顯示	功能	設置值
Menu20	BLK1	Link Group 1	OFF/ON
Menu21	BLK2	Link Group 2	OFF/ON
Menu22	BLK3	Link Group 3	OFF/ON
Menu23	BLK4	Link Group 4	OFF/ON
Menu24	BLK5	Link Group 5	OFF/ON
Menu25	BLK6	Link Group 6	OFF/ON
Menu26	BLK7	Link Group 7	OFF/ON
Menu27	BLK8	Link Group 8	OFF/ON
Menu28	BLK9	Link Group 9	OFF/ON
Menu29	BLK0	Link Group 10	OFF/ON



○ 啓動寫頻軟件(本說明以WINDOWS XP系統爲範本)

AnyTone

我們祇做好的對講機!

1. 雙擊“QPS398UV setup.exe”，後按電腦的提示進行安裝。
2. 點擊開始菜單，選擇所有程序下的QPS398UV目錄中的“USB To COM Port”條目并點擊一下，根據電腦的提示安裝USB寫頻綫驅動程序。
3. 將選購的PC03寫頻綫接入到電腦的USB接口，并與對講機連接。
4. 雙擊桌面的“QPS398UV”快捷圖標或點擊開始菜單選擇所有程序下的QPS398UV目錄中的QPS398UV條目啓動寫頻軟件。(如圖1)
5. 根據提示選擇串口“COM Port”(如圖2)，後點擊“OK”即可啓動寫頻軟件。

提示：在同一臺電腦，USB寫頻綫連接不同的USB接口，此時選擇的COM Port的編號也有所不同。如果要寫頻時應先將對講機通電，盡量不要在對講機與電腦連接狀態下，接通或斷開對講機的電源，否則將導致無法讀頻或寫頻。此時請關閉寫頻軟件，重新拔下與電腦連接的寫頻綫(PC03)的USB接頭，再次插入後啓動寫頻軟件，重新選擇串口(COM Port)即可正常使用。所以盡量在對講機開啓電源之後再與電腦連接。當對講機與電腦連接時盡量不要重新開啓對講機電源)。

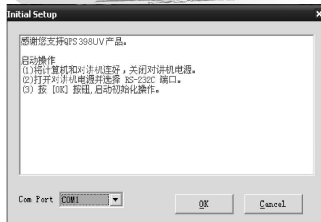

(圖1)

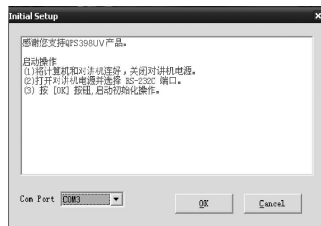

(圖2)

提示

本產品的寫頻軟件帶有對產品的識別系統，所以在第一次啓動寫頻軟件時，應連接本產品才能啓動，否則啓動不了寫頻軟件。

○ 主要技術指標

概述	
頻率範圍	VHF:144~146MHz (EX:136~174MHz) UHF:430~440MHz (EX:400~520MHz)
信道數量	200 信道
信道間隔	25KHz (寬帶) 12.5KHz (窄帶)
鎖相步進	0.1KHz
工作電壓	7.4V DC \pm 20%
電池壽命	大于18小時(2500mAh), 按5-5-90工作周期
頻率穩定度	\pm 2.5ppm
工作溫度	-20°C~ +55°C
尺寸	123×66×39mm (含電池)
重量	285g (含電池、天綫、皮帶夾)

接收部分		
	寬帶	窄帶
靈敏度 (12dB SINAD)	\leq 0.25 μ V	\leq 0.35 μ V
鄰信道選擇性	\geq 65dB	\geq 60dB
互調	\geq 60dB	\geq 60dB
假信號響應	\geq 70dB	\geq 70dB
信噪比	\geq 45dB	\geq 40dB
音頻失真	\leq 5%	
音頻輸出功率	1000mW/10%	

發射部分		
	寬帶	窄帶
輸出功率	6W/1W (VHF) 5W/1W (UHF)	
調制方式	16K Φ F3E	11K Φ F3E
鄰信道功率	\geq 65dB	\geq 60dB
信噪比	\geq 40dB	\geq 40dB
寄生和諧波	\leq -36dB	\leq -36dB
音頻失真	\leq 5%	

○ 常見故障現象和排除方法

AnyTone

我們祇做好的對講機!

故障現象	排除方法
沒有電源	a. 電池可能已耗盡，請更新電池或進行再充電 b. 電池可能未正確安裝，請取下電池重裝一次 c. 電源開關壞，送當地指定經銷商維修站維修 d. 電池觸片壞，送當地指定經銷商維修站維修
電池正確充電後使用不了多久	電池壽命已到，請更新電池。
對講機不掃描	對講機編程時未把信道列入掃描。(專業人員設置)
編程後全頻段噪音	對講機編程時把靜噪打開了。(非專業人員建議不要調整該參數)
使用耳機一段時間後無聲	對講機的耳塞插座壞。(請送當地指定經銷商維修站維修)
通話距離變近，靈敏度差	a. 檢查天線是否完好，天線座是否鬆動。 b. 天線頭有雜物或損壞。是否設置為小功率。(否則請送當地指定經銷商維修站維修)
不能與組內的其他組員對話	a. 頻率/信道不同，請調整； b. CTCSS/DCS/DTMF不同，請重新設置； c. 超出通訊範圍；
不能開機或經常掉電	檢查對講機電池觸片是否變形或斷裂。
對方接收聲音小或語音斷續	檢查對講機MIC送話處小孔是否堵塞。(否則請送當地指定經銷商維修站維修)
接收斷斷續續并伴有較大噪音	a. 超出了對講機的極限通訊距離或有高大建築物阻擋在地下。 b. 中頻濾波器(450)壞，請送當地指定經銷商維修站維修。
使用一段時間後喇叭聲音越來越小或有“喀喀”聲	檢查喇叭網有無損壞，喇叭音膜上是否有鐵粉或雜物。(請送當經銷商維修站維修)
對講機能接收對方的講話但不能發射	檢查 [PTT] 按鍵。
接收指示燈(綠燈)亮，但沒有聲音	a. 音量開關調得不够大請順時針調大； b. 喇叭壞，請送當地指定經銷商維修站維修 c. 耳機座壞，請送當地指定經銷商維修站維修； d. 音量開關壞；

◦ 附表一

《《 模擬亞音頻(CTCSS)頻率表

1	62.5	12	94.8	23	136.5	34	177.3	45	218.1
2	67.0	13	97.4	24	141.3	35	179.9	46	225.7
3	69.3	14	100.0	25	146.2	36	183.5	47	229.1
4	71.9	15	103.5	26	151.4	37	186.2	48	233.6
5	74.4	16	107.2	27	156.7	38	189.9	49	241.8
6	77.0	17	110.9	28	159.8	39	192.8	50	250.3
7	79.7	18	114.8	29	162.2	40	196.6	51	254.1
8	82.5	19	118.8	30	165.5	41	199.5	52	自定義
9	85.4	20	123.0	31	167.9	42	203.5		
10	88.5	21	127.3	32	171.3	43	206.5		
11	91.5	22	131.8	33	173.8	44	210.7		

◁ 1024組數字亞音頻(DCS)頻率表

000	001	002	003	004	005	006	007
010	011	012	013	014	015	016	017
020	021	022	023	024	025	026	027
030	031	032	033	034	035	036	037
040	041	042	043	044	045	046	047
050	051	052	053	054	055	056	057
060	061	062	063	064	065	066	067
070	071	072	073	074	075	076	077
100	101	102	103	104	105	106	107
110	111	112	113	114	115	116	117
120	121	122	123	124	125	126	127
130	131	132	133	134	135	136	137
140	141	142	143	144	145	146	147
150	151	152	153	154	155	156	157
160	161	162	163	164	165	166	167
170	171	172	173	174	175	176	177
200	201	202	203	204	205	206	207
210	211	212	213	214	215	216	217
220	221	222	223	224	225	226	227
230	231	232	233	234	235	236	237
240	241	242	243	244	245	246	247
250	251	252	253	254	255	256	257

○ 附表二

260	261	262	263	264	265	266	267
270	271	272	273	274	275	276	277
300	301	302	303	304	305	306	307
310	311	312	313	314	315	316	317
320	321	322	323	324	325	326	327
330	331	332	333	334	335	336	337
340	341	342	343	344	345	346	347
350	351	352	353	354	355	356	357
360	361	362	363	364	365	366	367
370	371	372	373	374	375	376	377
400	401	402	403	404	405	406	407
410	411	412	413	414	415	416	417
420	421	422	423	424	425	426	427
430	431	432	433	434	435	436	437
440	441	442	443	444	445	446	447
450	451	452	453	454	455	456	457
460	461	462	463	464	465	466	467
470	471	472	473	474	475	476	477
500	501	502	503	504	505	506	507
510	511	512	513	514	515	516	517
520	521	522	523	524	525	526	527
530	531	532	533	534	535	536	537

○ 附表二

540	541	542	543	544	545	546	547
550	551	552	553	554	555	556	557
560	561	562	563	564	565	566	567
570	571	572	573	574	575	576	577
600	601	602	603	604	605	606	607
610	611	612	613	614	615	616	617
620	621	622	623	624	625	626	627
630	631	632	633	634	635	636	637
640	641	642	643	644	645	646	647
650	651	652	653	654	655	656	657
660	661	662	663	664	665	666	667
670	671	672	673	674	675	676	677
700	701	702	703	704	705	706	707
710	711	712	713	714	715	716	717
720	721	722	723	724	725	726	727
730	731	732	733	734	735	736	737
740	741	742	743	744	745	746	747
750	751	752	753	754	755	756	757
760	761	762	763	764	765	766	767
770	771	772	773	774	775	776	777

注：後綴帶“N”為正碼，帶“I”為反碼共1024組。